

### Правила эксплуатации и ухода за мебелью.

1. Хранить и эксплуатировать мебель следует в сухих и теплых помещениях при температуре +5° - +40° и относительной влажности воздуха 50-60%.
2. Не рекомендуется устанавливать мебель вблизи отопительных приборов.
3. Чистку мебели следует производить мягкой тканью и специальными составами, не допускается использование агрессивных жидкостей и абразивных материалов.
4. При ослаблении крепления соединений следует периодически подтягивать винты, шурупы, стяжки и т.д.
5. Статическая вертикальная нагрузка не должна превышать 5кг на дно ящиков и 10кг на полки стеллажей и шкафов, при этом распределение нагрузки по поверхностям должно быть максимально равномерным.
6. После сборки изделие установить на ровной горизонтальной поверхности, во избежание перекоса и падения изделия, при необходимости, использовать дополнительное крепление к поверхностям помещения.

### Гарантийные обязательства.

Предприятие-изготовитель гарантирует соответствие изделия требованиям ГОСТ 16371-2014 при соблюдении условий транспортировки, сборки, эксплуатации и хранения.

Гарантийный срок эксплуатации – 24 месяца. Срок исчисляется со дня продажи мебели.

Претензии по комплектности и качеству должны направляться покупателем в магазин, где была приобретена мебель.

Гарантия не распространяется на мебель, имеющую механические повреждения, возникающие при транспортировке, в процессе неправильной сборки и эксплуатации и дефекты, возникающие при неправильном уходе.

Сборка изделия должна производиться квалифицированными специалистами.

Предприятие оставляет за собой право вносить изменения в конструкцию набора. Срок службы изделия – 10 лет.

Фирма-производитель оставляет за собой право на изменения изделия в целях его усовершенствования, которые не ухудшают потребительские качества товара

## Паспорт изделия

Мебель бытовая корпусная для жилых комнат 90955.00.000

### «Лючия»

### Шкаф угловой № 183

90955.01.000

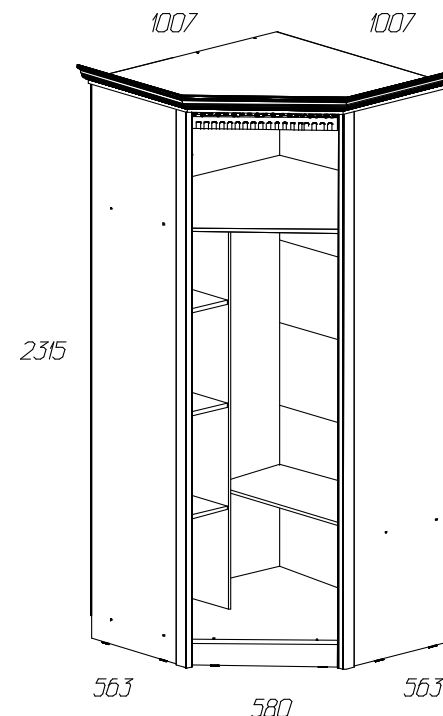











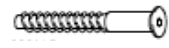

Производитель: ООО «Яна», Россия, 344009, г. Ростов-на-Дону, пр. Шолохова, 304, [www.yanamebel.ru](http://www.yanamebel.ru), e-mail: [info@yanamebel.ru](mailto:info@yanamebel.ru)

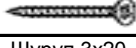
**Уважаемый покупатель!**  
**БЛАГОДАРИМ ЗА ВАШ ВЫБОР**

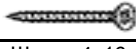
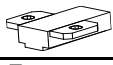
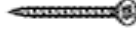
Внимательно прочитайте инструкцию! При вскрытии упаковки проверьте содержимое, согласно комплектации каждого пакета. Проверьте наличие фурнитуры. Не рекомендуется вынимать детали из всех упаковок, чтобы не перепутать детали. Во избежание перекосов, повреждений или загрязнений мебели сборку следует производить на ровном полу, покрытом тканью или бумагой. В сборке сложных и больших изделий желательно участие двух человек. Перед началом сборки необходимо определить расположение деталей в изделии в соответствии со схемами сборки. Не приступайте к сборке, не ознакомившись с инструкцией! Для удобства транспортировки и предохранения от повреждения, мебель поставляется в разобранном виде в индивидуальной упаковке. Вы можете собрать её самостоятельно или воспользоваться услугами квалифицированных сборщиков.

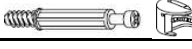
**Фурнитура и комплектующие на  
шкаф угловой № 183**

Спецификация фурнитуры на шкаф угловой № 183					
№	Наименование	Кол	№	Наименование	Кол
26	Винт 4x28 	1	36	Ручка кнопка РОССО 22006Z12500 	1
27	Заглушка для стяжки 	38	37	Скрепка-крабик 	8
28	Заглушка для экс. стяжки 	2	38	Стяжка 7x50 	38
29	Инструкция	1	39	Штангодержатель 	2
31	Ключ шестигранный 	1	40	Шуруп 3,5x25 	16
32	Петля для угловая 135 Hettich 	4	41	Шуруп 3x20 	66
33	Подкладка пластик Hettich под петлю угловую 135 град 	4	42	Шуруп 4x16 	20
34	Подпятники 	10	43	Эксцентрик 	2
35	Полкодержатель ME04ZNL 	12			

**Фасад глухой (опция)**

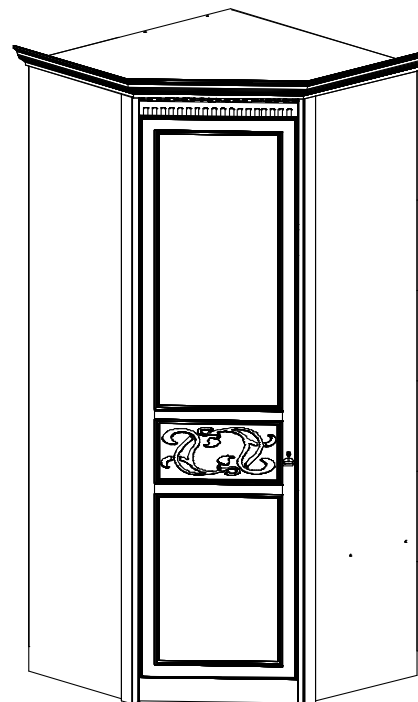

**Фасад с зеркалом (опция)**

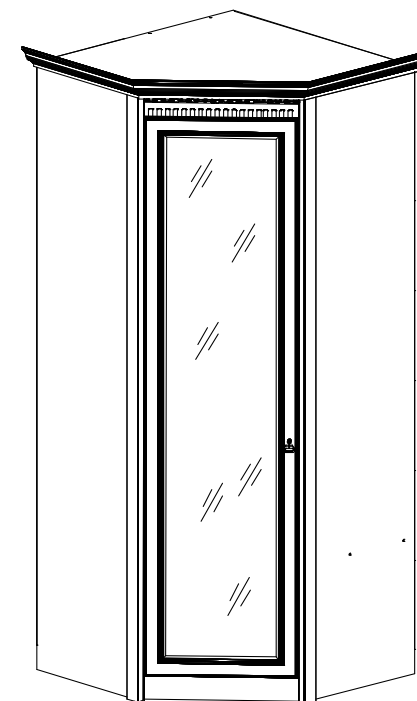

# Инструкция по сборке шкафа углового № 183

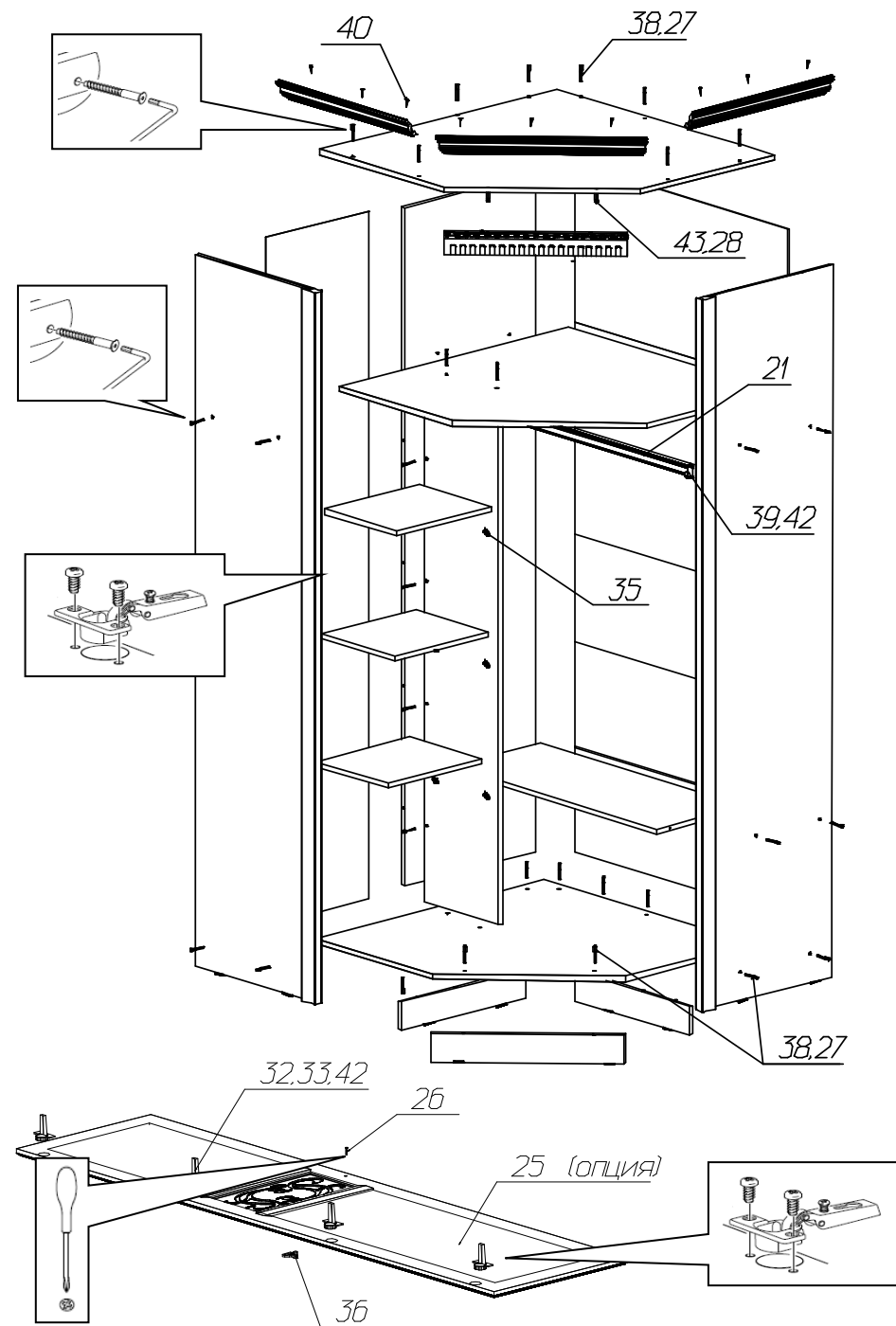
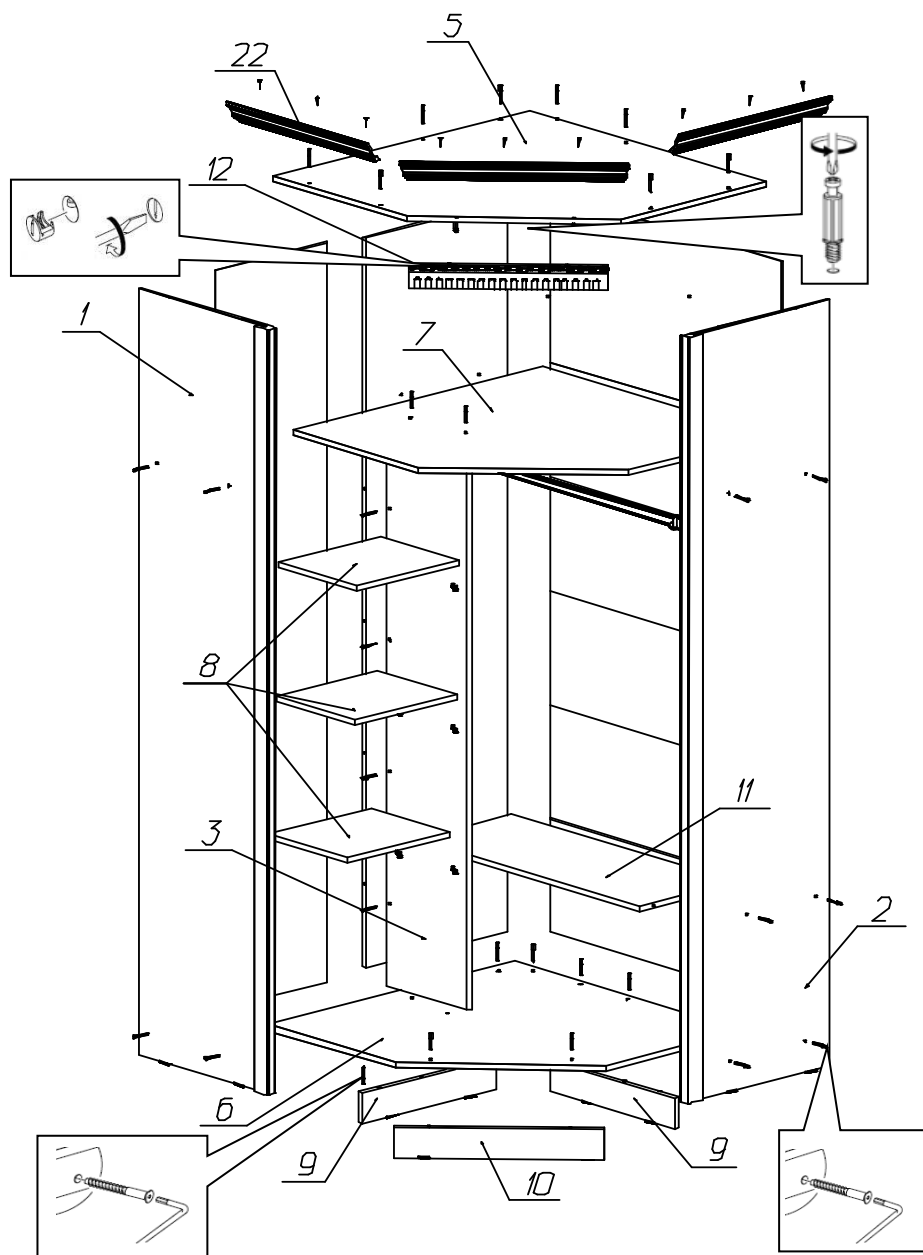

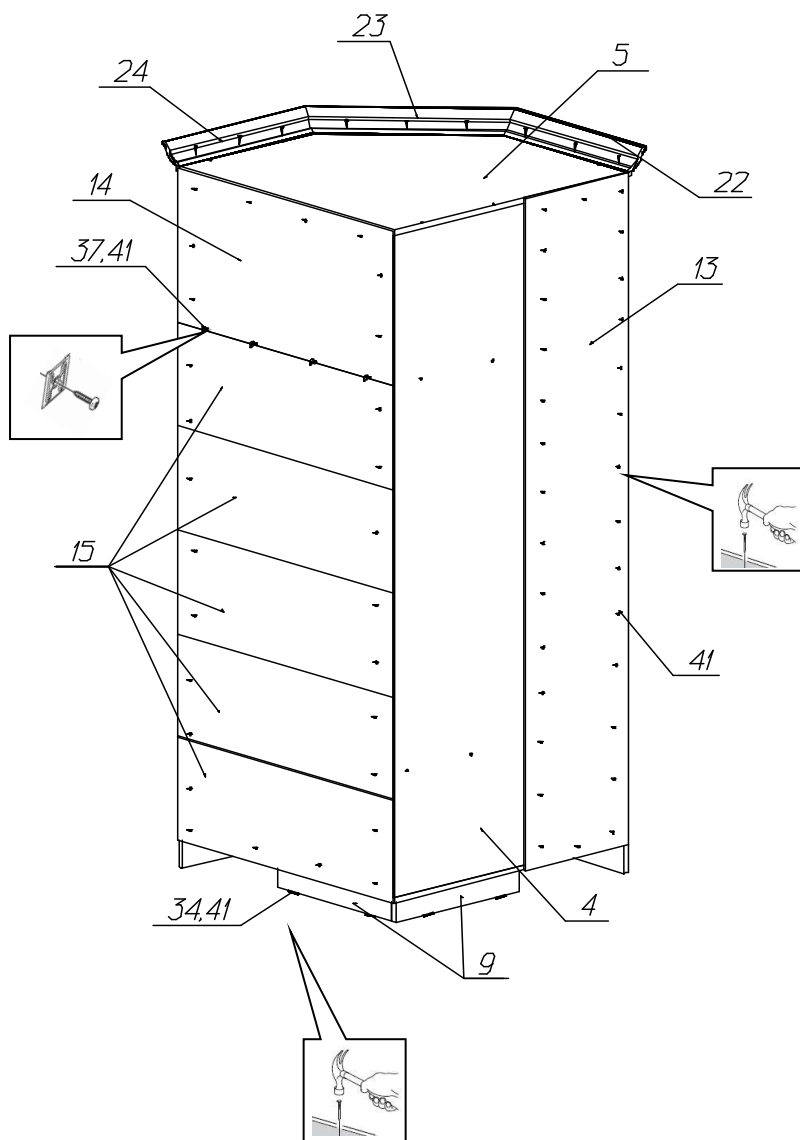

Спецификация деталей на шкаф угловой № 183

№	Наименование	Размер	Кол	Пакет
1	Стенка вертикальная левая Паз	2232x500	1	
2	Стенка вертикальная правая Паз	2232x500	1	
3	Стенка вертикальная	1636x321	1	
4	Стенка вертикальная	2126x524	1	
5	Стенка горизонтальная угловая верхняя	949x949	1	
6	Стенка горизонтальная угловая нижняя	918x918	1	
7	Стенка горизонтальная угловая средняя	901x918	1	
8	Полка	377x316	3	
9	Цоколь	497x90	2	
10	Цоколь	571x90	1	
11	Распорка	901x360	1	
12	Декор элемент фрезер патина 8024	541x70	1	
13	Стенка задняя	2157x413	1	
14	Стенка задняя	931x497	1	
15	Стенка задняя склейка	931x333	5	
21	Штанга	893	1	
22	Карниз профильный 2 (100x24)	563	1	
23	Карниз профильный 2 (100x24)	624	1	
24	Карниз профильный 2 (100x24)	563	1	
25	Фасад с зеркалом или фасад глухой (опция)	2068x539	1	

